

МАШИНА ПОСУДОМОЕЧНАЯ

Руководство по эксплуатации,
техническому обслуживанию и установке

BY
RU

Таблица 14

Оснащенность	Исполнения посудомоечной машины					
	45301	45301-01	45301-02	60301	60301-01	60301-02
Регулировка умягчения воды	+	-	-	+	+	+
Индикатор отсутствия подачи воды	-	-	-	+	+	-
Количество программ мойки	6	5	5	7	6	6
Дисплей	+	+	-	+	+	+
Лоток для столовых приборов	-	-	-	+	+	-
Блокировка кнопок панели управления от включения детьми	+	+	+	+	+	+



GEFEST

45301

60301



Содержание

1 ОБЩИЕ УКАЗАНИЯ	2
2 ТРЕБОВАНИЯ БЕЗОПАСНОСТИ	3
3 КОМПЛЕКТНОСТЬ	5
4 ТЕХНИЧЕСКИЕ ХАРАКТЕРИСТИКИ	6
5 УСТРОЙСТВО И ПОРЯДОК РАБОТЫ	7
Панель управления	7
Устройство посудомоечной машины	8
Действия перед первым использованием	8
Система умягчения воды	8
Регулирование расхода соли	9
Загрузка соли в систему умягчения воды	10
Заполнение дозатора ополаскивателя	11
Дозатор ополаскивателя	12
Описание моющих средств	12
Концентрированные моющие средства	13
Моющие средства в таблетках «3 в 1» («все в 1»)	13
Дозатор моющего средства	13
Количество используемого моющего средства	13
Использование моющих средств	13
Как пользоваться режимом «3 в 1»	14
6 ЗАГРУЗКА ПОСУДОМОЕЧНОЙ МАШИНЫ	15
Что важно до и после загрузки посуды в корзины	15
Загрузка посуды в верхнюю корзину	15
Регулировка высоты расположения верхней корзины	16
Загрузка посуды в нижнюю корзину	17
Складные держатели в нижней корзине	17
Корзина для столовых приборов	18
Рекомендации по эксплуатации	18
7 ПРОГРАММЫ МОЙКИ	20
Включение машины	22
Изменение программы	22
Выключение машины	22
8 ОБСЛУЖИВАНИЕ И УХОД	23
Система фильтрации	23
Чистка фильтров	23
Чистка разбрызгивателей	24
Уход за посудомоечной машиной	24
Защита от замерзания	24
Рекомендации по уходу	24
9 ВОЗМОЖНЫЕ НЕИСПРАВНОСТИ И МЕТОДЫ ИХ УСТРАНЕНИЯ	25
Коды ошибок	26
10 ТЕХНИЧЕСКОЕ ОБСЛУЖИВАНИЕ	27
11 ТРАНСПОРТИРОВАНИЕ И ХРАНЕНИЕ	27
12 УТИЛИЗАЦИЯ	27
13 СВИДЕТЕЛЬСТВО ПРОДАЖИ	28
14 ТАЛОН УСТАНОВКИ	28
15 ГАРАНТИЙНЫЕ ОБЯЗАТЕЛЬСТВА	29

BY
RU

1 ОБЩИЕ УКАЗАНИЯ

Наши посудомоечные машины постоянно совершенствуются, улучшаются их характеристики, обновляется дизайн, поэтому рисунки и обозначения в руководстве могут несколько отличаться от Вашей модели.

- Настоящее руководство по эксплуатации распространяется на машины посудомоечные моделей 45301, 60301 и их исполнения. Данные машины предназначены для использования в бытовых условиях и только с одной целью - для мытья посуды и кухонных принадлежностей. Посудомоечные машины не предназначены для коммерческого использования.
- **ВАЖНО!** Прочтите данное руководство, где есть вся информация по установке, правильному и безопасному использованию и обслуживанию посудомоечной машины. Внимательное ознакомление с руководством перед началом пользования посудомоечной машиной поможет Вам правильно обращаться с прибором.
- Сохраните руководство, оно поможет разрешить возникшие вопросы.
- Посудомоечная машина сертифицирована в соответствии с требованиями нормативных документов, по которым проводится обязательная сертификация.
- При покупке снимите упаковку и убедитесь, что посудомоечная машина не повреждена и полностью укомплектована. Торговой организацией должны быть правильно заполнены разделы «Свидетельство продажи» и «Гарантийные талоны» с наклеиванием этикетки с серийным номером и штрихкодом в соответствующие поля.
- **ВНИМАНИЕ!** Ни в коем случае не включайте поврежденную машину.
- Посудомоечная машина должна быть подключена только специалистом организации, имеющей лицензию на право установки и обслуживания посудомоечных машин. Для осуществления гарантийного обслуживания Вашей посудомоечной машины необходимо обратиться в сервисный центр по обслуживанию бытовой техники (адрес вносится в свидетельство продажи и гарантийные талоны при покупке). Последующие ремонты и обслуживание могут выполнять специалисты уполномоченных организаций.
- При подключении посудомоечной машины должен быть заполнен талон установки.
- Убедитесь, что параметры электрической сети соответствуют параметрам прибора, указанным в руководстве по эксплуатации.
- В случае выявления несоответствия все электромонтажные работы по установке розетки и ее подключению должна выполнить ЖЭС по месту жительства или организация, имеющая право на установку и обслуживание электроприборов.
- Самовольно и неправильно подключенная посудомоечная машина, несоблюдение правил техники безопасности могут привести к поражению электрическим током, к пожару или затоплению помещения.
- Изготовитель (продавец) не несет ответственности (в том числе в гарантийный период):
 - за дефекты и повреждения изделия, возникшие вследствие нарушения указаний по его хранению, установке, подключению, условий эксплуатации либо действия непреодолимой силы (пожара, наводнения и т.п.), воздействия домашних животных, насекомых, грызунов.
 - за последствия, вызванные неквалифицированным ремонтом.

2 ТРЕБОВАНИЯ БЕЗОПАСНОСТИ

- При пользовании посудомоечной машиной необходимо знать и выполнять правила безопасного обращения с бытовыми электрическими приборами.
- **ВНИМАНИЕ!** ПЕРЕД ПЕРВЫМ ВКЛЮЧЕНИЕМ ВЫДЕРЖАТЬ ПОСУДОМОЕЧНУЮ МАШИНУ В ПОМЕЩЕНИИ, ГДЕ ОНА БУДЕТ УСТАНОВЛЕНА, НЕ МЕНЕЕ ЧЕТЫРЕХ ЧАСОВ.
- **ВНИМАНИЕ!** ПОСУДОМОЕЧНЫЕ МАШИНЫ ВЫПОЛНЕННЫ ПО I КЛАССУ ЗАЩИТЫ ОТ ПОРАЖЕНИЯ ЭЛЕКТРИЧЕСКИМ ТОКОМ И ДОЛЖНЫ ПОДКЛЮЧАТЬСЯ К ДВУХПОЛЮСНОЙ РОЗЕТКЕ С ЗАЗЕМЛЯЮЩИМ КОНТАКТОМ!
- Для обеспечения Вашей безопасности заземление должно соответствовать установленным электротехническим нормам.
- **ЗАПРЕЩАЕТСЯ:** во избежание возникновения пожара:
 - ПОЛЬЗОВАТЬСЯ НЕИСПРАВНОЙ ПОСУДОМОЕЧНОЙ МАШИНОЙ.
 - ПОЛЬЗОВАТЬСЯ ПОСУДОМОЕЧНОЙ МАШИНОЙ БЕЗ ЗАЗЕМЛЕНИЯ.
 - САМОВОЛЬНО ПРОИЗВОДИТЬ КАКИЕ-ЛИБО КОНСТРУКТИВНЫЕ ИЗМЕНЕНИЯ ПОСУДОМОЕЧНОЙ МАШИНЫ.
- Не допускайте неосторожного пользования машиной. Нельзя садиться, размещать тяжелые предметы или становиться на открытую дверку посудомоечной машины. Машина может опрокинуться.
- Не включайте посудомоечную машину, если не все панели корпуса находятся на своем месте.
- Если посудомоечная машина работает, дверку следует открывать с большой осторожностью. Есть вероятность того, что брызги воды попадут наружу.
- При загрузке грязной посуды:
 - разместите острые предметы так, чтобы они не повредили уплотнение дверки;
 - острые ножи следует класть рукоятками вверх, чтобы не порезаться;
 - **ВНИМАНИЕ!** Ножи и другие принадлежности с острыми кромками должны загружаться в корзину кромками вниз или расположенными в горизонтальном положении.
- Следите за тем, чтобы дозатор моющего средства был пустым после завершения каждой программы мойки.
- Не мойте в посудомоечной машине изделия, которые не имеют маркировки с указанием на то, что они допускают мойку в посудомоечной машине. В случае пластмассовых изделий, не имеющих такой маркировки, обратитесь к рекомендациям изготовителя.
- Пользуйтесь только теми моющими средствами и добавками для ополаскивания, которые предназначены специально для посудомоечных машин. Ни в коем случае не используйте в посудомоечной машине мыло, моющие средства для стирки или средства для мытья рук.
- Моющие средства для посудомоечных машин являются сильными щелочами. При проглатывании они могут представлять опасность. Следите за тем, чтобы эти средства не попадали вам в глаза или на кожу.
- Храните моющие средства и ополаскиватели в местах, недоступных для детей; не разрешайте детям подходить к машине с открытой дверцей: внутри нее еще может остаться моющее средство.
- Прибор не предназначен для использования лицами (включая детей) с пониженными физическими, психическими или умственными способностями или при отсутствии у них опыта или знаний, если они не находятся под контролем или не проинструктированы об использовании прибора лицом, ответственным за их безопасность.
Дети должны находиться под присмотром для недопущения игры с прибором.
- Нельзя оставлять дверцу в открытом положении, так как об нее можно споткнуться.
- Периодически (не реже одного раза в полгода) проверяйте состояние шнура питания (см. раздел 10).
- При подключении посудомоечной машины к электрической сети не допускается использование переходников, двойных и более розеток и удлинителей.

BY
RU

- Посудомоечная машина должна использоваться только по своему прямому назначению.
- Посудомоечную машину запрещается устанавливать под варочной панелью. Высокая температура, излучаемая варочной панелью, может повредить посудомоечную машину. По этой же причине не допускается установка машины в непосредственной близости к нагревательным устройствам.
- **ВНИМАНИЕ!** ПЕРЕД ВЫПОЛНЕНИЕМ УСТАНОВКИ ПОСУДОМОЕЧНОЙ МАШИНЫ НЕОБХОДИМО ОТКЛЮЧИТЬ ЕЕ ОТ ЭЛЕКТРИЧЕСКОЙ СЕТИ. НЕСОБЛЮДЕНИЕ ЭТОГО ТРЕБОВАНИЯ МОЖЕТ ПРИВЕСТИ К ЛЕТАЛЬНОМУ ИСХОДУ ИЛИ УДАРУ ЭЛЕКТРИЧЕСКИМ ТОКОМ.
- При установке следует проследить за тем, чтобы кабель питания не был перекручен или поврежден.
- Вилка и сетевой шнур после установки прибора должны быть легко доступны для обеспечения возможности отключения и не должны подвергаться нагреву.
- При установке посудомоечной машины на ковре убедитесь, что ковер не перекрывает вентиляционные отверстия в основании машины.
- При присоединении прибора к системам водоснабжения необходимо использовать новые шланги, поставляемые с прибором. Повторное использование старых шлангов не допускается.
- При прокладке шланги не должны пережиматься, образовывать петли, иметь сильные изгибы и испытывать растягивающие усилия!
- **ВНИМАНИЕ!** ⚡ - ОПАСНОЕ НАПРЯЖЕНИЕ.

КАТЕГОРИЧЕСКИ ЗАПРЕЩАЕТСЯ ОБРЕЗАТЬ ШЛАНГ ПОДАЧИ ВОДЫ, ТАК КАК ВНУТРИ НЕГО ПРОХОДЯТ ПРОВОДА ПОД НАПРЯЖЕНИЕМ. ПЛАСТМАССОВЫЙ КОРПУС НА КОНЦЕ ШЛАНГА ПОДАЧИ ВОДЫ СОДЕРЖИТ ЭЛЕКТРИЧЕСКИЙ КЛАПАН. НЕ ПОГРУЖАЙТЕ ЭТОТ КОРПУС В ЖИДКОСТИ!

- **ВНИМАНИЕ!** ПЕРЕД МЫТЬЕМ ИЛИ ПРОВЕДЕНИЕМ ДРУГИХ ОПЕРАЦИЙ ПО ОБСЛУЖИВАНИЮ, ОБЯЗАТЕЛЬНО ОТКЛЮЧИТЕ ПОСУДОМОЕЧНУЮ МАШИНУ ОТ ЭЛЕКТРИЧЕСКОЙ СЕТИ!
- **ВНИМАНИЕ!** НЕ ДОПУСКАЕТСЯ ПОПАДАНИЕ РАСТВОРИТЕЛЕЙ И СПИРТОВ В МОЮЩУЮ КАМЕРУ. СУЩЕСТВУЕТ ОПАСНОСТЬ ВЗРЫВА!
- **ВНИМАНИЕ!** СОБЛЮДАЙТЕ УКАЗАНИЯ ИНСТРУКЦИИ ПО УСТАНОВКЕ, ПРИЛОЖЕННОЙ К МАШИНЕ, ПРИ МОНТАЖЕ МЕБЕЛЬНОЙ ПАНЕЛИ, ПОДКЛЮЧЕНИЮ К ЭЛЕКТРИЧЕСКОЙ СЕТИ, ВОДОПРОВОДНОЙ СЕТИ И КАНАЛИЗАЦИИ. УБЕДИТЕСЬ, ЧТО МЕБЕЛЬ НАД И РЯДОМ С ПОСУДОМОЕЧНОЙ МАШИНОЙ НАДЕЖНО ЗАКРЕПЛЕНА.

3 КОМПЛЕКТНОСТЬ

Таблица 1

Комплектующие	Исполнения посудомоечной машины	
	45301; 45301-01; 45301-02	60301; 60301-01; 60301-02
Машина посудомоечная	1	1
Руководство по эксплуатации	1	1
Инструкция по установке	1	1
Держатель сливного шланга	1	1
Воронка	1	1
Верхняя корзина	1	1
Нижняя корзина	1	1
Корзина для столовых приборов	1	1
Держатель кружек	2	1
Лоток для столовых приборов	-	1
Комплект крепежных деталей (втулка Т-образная - 2 шт., заглушка – 4 шт.; винт самонарезающий ST4x26 мм – 6 шт.; шуруп 4x44 мм - 4шт.)	1	1
Этикетка руководства по эксплуатации	4	4

BY
RU

4 ТЕХНИЧЕСКИЕ ХАРАКТЕРИСТИКИ

Таблица 2

Исполнения посудомоечной машины	45301; 45301-01; 45301-02	60301; 60301-01; 60301-02
Тип	Встраиваемая	
Вместимость стандартных комплектов	9	12
Энергопотребление на стандартный цикл мойки, кВт•ч*	0,78	1,03
Расход воды на стандартный цикл мойки, л	10	14
Класс эффективности сушки	A	
Класс энергетической эффективности	A+	
Продолжительность программы для стандартного цикла мойки, мин*	168	153
Уровень шума, дБ(А) *	47	47
Высота, см	81,5	82,0
Ширина, см	44,8	59,6
Глубина (с соединителями), см	55,8	55,5
Код IP степени защиты от воздействия воды	IPX2	
Номинальная мощность, Вт	1850	
Диапазон номинальных напряжений, В	220-240	
Номинальная частота, Гц	50	
Класс электробезопасности	I	
Допустимое давление воды (давление потока), МПа	0,04– 1	
Температура подводимой воды, °С	Макс. 65	
Масса посудомоечной машины, кг, не более	33	38
* Значения были измерены в соответствии со стандартами при указанных рабочих условиях. Результаты могут сильно отличаться в зависимости от количества и загрязненности посуды, жесткости воды, количества моющего средства и т.д.		

5 УСТРОЙСТВО И ПОРЯДОК РАБОТЫ

Панель управления

BY
RU

.1

- 1 -  1
0
- 2 - «ПРОГРАММА»
- 3 - Индикаторы программ. При выборе программы мойки загорается соответствующий индикатор.
- 4 - Индикаторы:
-  - Индикатор отсутствия ополаскивателя, включается когда необходимо добавить ополаскиватель.
 -  - Индикатор отсутствия соли, включается когда необходимо добавить соль.
 -  - Индикатор отсутствия подачи воды (в зависимости от модели).
 -  - Индикатор включения режима «3 в 1» (в зависимости от модели).
 -  - Индикатор работы машины в цикле «Мойка» (в зависимости от модели). Включается при работе машины в цикле «Мойка».
 -  - Индикатор работы машины в цикле «Сушка» (в зависимости от модели). Включается при работе машины в цикле «Сушка».
- 5 - Кнопки управления
-  - Время отложенного старта. Эта опция позволит Вам отсрочить время запуска цикла мытья до 24 часов (в зависимости от модели). Выберите нужное вам время отложенного старта. Многократное нажатие увеличит время отложенного старта.
 -  - Кнопка блокировки панели управления от включения детьми (в зависимости от модели).
 -  - Кнопка запуска программы мойки «Часовая» (в зависимости от модели).
 -  - Кнопка включения режима «3 в 1». Режим применяется при использовании моющих средств в таблетках «3 в 1» («все в 1»).
- 6 - Дисплей: показывает время отложенного старта или коды ошибки или оставшееся время для определенной программы.

Устройство посудомоечной машины

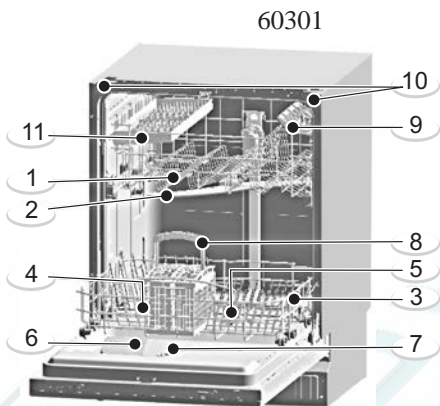
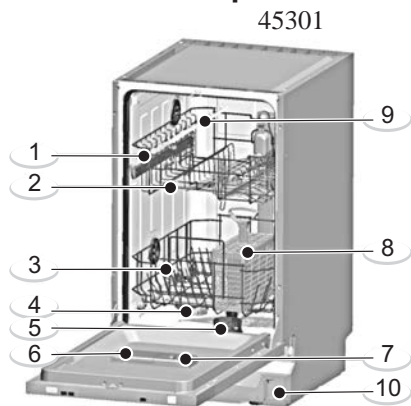

. 2

- 1 - верхняя корзина,
- 2 - разбрызгиватель,
- 3 - нижняя корзина,
- 4 - емкость для соли,
- 5 - фильтры,
- 6 - дозатор моющего средства,
- 7 - дозатор ополаскивателя,
- 8 - корзина для столовых приборов,
- 9 - держатель кружек,
- 10 - регулировочные винты натяжения пружин дверки,
- 11 - лоток для столовых приборов.

Действия перед первым использованием

Перед первым использованием посудомоечной машины выполните следующие действия:

- Настройте систему умягчения воды при наличии регулятора (см. раздел «Система умягчения воды»).
- Налейте 0,5 литра воды в емкость для соли, а затем насыпьте соль для посудомоечных машин (см. раздел «Загрузка соли в систему умягчения воды»).
- Заполните дозатор ополаскивателя (см. раздел «Заполнение дозатора ополаскивателя»).
- Заполните дозатор моющего средства моющим средством (см. раздел «Описание моющих средств»).

Система умягчения воды

- Назначение системы умягчения воды состоит в удалении из воды минералов и солей, которые в противном случае могут оказывать отрицательное влияние на эффективность работы прибора. Чем выше содержание таких минералов и солей, тем выше жесткость воды. Система умягчения воды должна быть настроена в соответствии с жесткостью воды в Вашем районе. Информацию о жесткости воды можно получить в местной службе водоснабжения.
- Если для мойки используется жесткая вода, то на посуде и кухонных принадлежностях остаются пятна и разводы.

Регулирование расхода соли

- В посудомоечной машине предусмотрена возможность регулирования количества расходуемой соли с учетом жесткости воды в сети. Тем самым можно оптимизировать уровень расхода соли с учетом конкретных условий.
- В посудомоечной машине модели 45301 и ее исполнениях регулирование количества расходуемой соли осуществляется установкой значений жесткости воды от «Н0» до «Н7» на дисплее.

В соответствии с жесткостью воды в Вашем районе по таблице 3 определите требуемое значение установки. Для установки «Н0» соль не требуется.

Чтобы выполнить настройку количества расходуемой соли:



1. Закройте дверцу посудомоечной машины.
2. Нажатием кнопки « 0» включите посудомоечную машину.

Таблица 3

Жесткость воды, ммоль/л	Устанавливаемое значение на дисплее
0-1,1	Н0
1,2-1,4	Н1
1,5-1,8	Н2
1,9-2,1	Н3
2,2-2,9	Н4
3,0-3,7	Н5
3,8-5,4	Н6
5,5-8,9	Н7

3. Удерживая кнопку «», нажмите и удерживайте кнопку «Программа» в течение 5 секунд. Звуковой сигнал прозвучит один раз и на дисплее заморгает установленное значение жесткости воды «Н...». Заводская установка – «Н4».
4. Чтобы изменить установленное значение жесткости воды нажмите кнопку «». После каждого нажатия этой кнопки установленное значение увеличивается на одну ступень. При нажатии кнопки после достижения значения «Н7» на дисплее снова появится значение «Н0» (выключено).
5. Нажмите кнопку «Программа», чтобы сохранить выбранную установку. В посудомоечной машине модели 60301 и ее исполнениях регулирование количества расходуемой соли осуществляется посредством механического регулятора. Для задания расхода соли следует выполнить следующие действия:
Откройте крышку емкости для соли.
Внутри емкости имеется шток со стрелкой (см. рис. 3).

Если необходимо, поверните шток против часовой стрелки от знака «-» к знаку «+», учитывая жесткость используемой воды. Рекомендуется выполнять такую настройку, пользуясь таблицей 4.

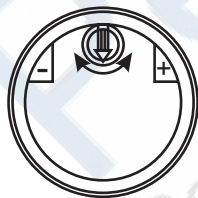

. 3

BY
RU

Таблица 4

Жесткость воды, ммоль/л	Положение переключателя	Расход соли, г/цикл	Автономия, циклы/2кг
0–1,7	/	0	/
1,7–4,4	-	20	60
4,4–8,9	средний	40	40
>8,9	+	60	25

Загрузка соли в систему умягчения воды

- **ВНИМАНИЕ!** СЛЕДУЕТ ПОЛЬЗОВАТЬСЯ ТОЛЬКО СОЛЬЮ, СПЕЦИАЛЬНО ПРЕДНАЗНАЧЕННОЙ ДЛЯ ПОСУДОМОЕЧНЫХ МАШИН!
- Емкость для соли находится под нижней корзиной. Процедура ее заполнения описана ниже.
- Соль любого другого типа, не предназначенная для посудомоечных машин, особенно столовая соль, приведет к выходу системы умягчения воды из строя. В случае повреждений, вызванных использованием соли неподходящего типа, изготовитель не дает никаких гарантий и не несет ответственности за любые повреждения такого рода.
- Заполнять солью следует только непосредственно перед пуском одной из полных программ мойки. Это позволяет устранить любые возможные следы соли в виде крупинки или соленой воды, которые, в противном случае, могут оставаться на дне машины и вызывать коррозию. После выполнения первого цикла мойки индикатор на контрольной панели гаснет.



. 4

- Выньте нижнюю корзину, затем открутите и снимите крышку емкости для соли (рис. 4, иллюстрация 1).
- В случае заполнения емкости в первый раз налейте в нее воды (2/3 объема емкости, т.е. около 500 мл).

Вставьте конец воронки, поставляемой в комплекте с машиной, в отверстие и засыпьте соль (рис. 4, иллюстрация 2). В посудомоечную машину модели 45301 и ее исполнения необходимо засыпать около 1,2 кг соли, в посудомоечную машину модели 60301 и ее исполнения – около 2 кг. Вытекание небольшого количества воды из емкости для соли считается нормальным явлением.

- Тщательно закрутите крышку.

ПРИМЕЧАНИЕ

- При включении индикатора соли на контрольной панели необходимо снова заполнить емкость для соли. Даже при достаточно заполненной емкости индикатор может оставаться включенным до тех пор, пока соль полностью не растворится.

- При наличии следов соли можно выполнить программу «Предварительное ополаскивание» для их устранения.

Заполнение дозатора ополаскивателя

Назначение ополаскивателя

- Ополаскиватель автоматически подается во время последнего ополаскивания и обеспечивает высокое качество ополаскивания и высыхание посуды без пятен и разводов.
- **ВНИМАНИЕ!** ИСПОЛЬЗУЙТЕ ДЛЯ ПОСУДОМОЕЧНОЙ МАШИНЫ ТОЛЬКО СПЕЦИАЛЬНЫЕ ОПОЛАСКИВАТЕЛИ. Запрещается заполнять дозатор ополаскивателя любыми другими средствами (например, чистящими средствами для посудомоечных машин, жидкими моющими средствами). В противном случае прибор будет поврежден.

BY
RU

Когда следует заполнять дозатор ополаскивателя

- На корпусе дозатора ополаскивателя предусмотрен индикатор ополаскивателя. О количестве ополаскивателя можно судить по цвету индикатора (Рис. 5). При полностью заполненном дозаторе ополаскивателя индикатор является полностью затемненным. По мере расходования ополаскивателя размер темной точки уменьшается. Нельзя допускать снижения количества ополаскивателя ниже уровня, соответствующего 1/4 общего объема.

- - полная емкость
- - заполнено 3/4 объема
- - заполнено 1/2 объема
- - заполнено 1/4 объема; необходимо заполнить дозатор ополаскивателем, чтобы избежать появления пятен на посуде
- - пусто

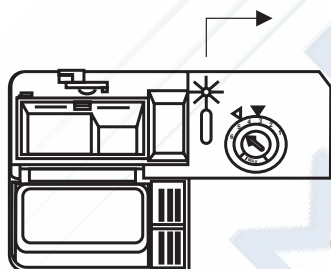

Дозатор ополаскивателя

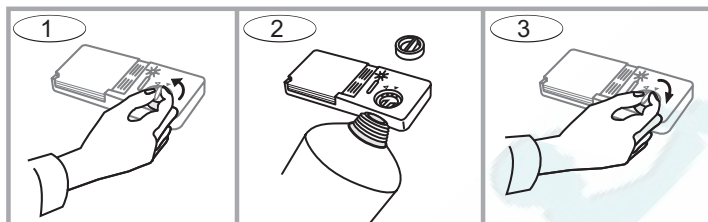

. 6

- Чтобы открыть дозатор, поверните крышку влево (по стрелке на рис. 6, иллюстрация 1) и выньте ее.
- Налейте ополаскиватель в дозатор, следя за тем, чтобы он не оказался переполненным.
- Поставьте крышку на место, совместив с меткой «открыто» и повернув ее вправо (по стрелке на рис. 6, иллюстрация 3).
- Ополаскиватель автоматически подается во время последнего ополаскивания, что обеспечивает высокое качество ополаскивания и высыхание посуды без пятен и разводов. Это также улучшает результаты сушки. В данной посудомоечной машине могут использоваться только жидкие ополаскиватели. Дозатор ополаскивателя находится с внутренней стороны дверцы, рядом с дозатором моющего средства. Объем дозатора ополаскивателя составляет около 140 мл.
- Следите за тем, чтобы дозатор не оказался переполненным, так как это может привести к появлению обильной мыльной пены.
- **ВНИМАНИЕ!** ЛЮБЫЕ СЛЕДЫ ОПОЛАСКИВАТЕЛЯ, ПОЯВИВШИЕСЯ В РЕЗУЛЬТАТЕ ЕГО РАЗБРЫЗГИВАНИЯ ПРИ ЗАПОЛНЕНИИ ДОЗАТОРА, НЕОБХОДИМО ВЫТИРАТЬ ГИГРОСКОПИЧЕСКОЙ ТКАНЕВОЙ САЛФЕТКОЙ, ЧТОБЫ ПРЕДОТВРАТИТЬ ПОЯВЛЕНИЕ ПЕНЫ В ПРОЦЕССЕ МОЙКИ.

Настройка дозатора ополаскивателя

- В дозаторе ополаскивателя предусмотрено шесть положений настройки (рис. 7). Всегда начинайте работу с переключателем дозатора в положении «4». Если при этом имеют место пятна и неэффективная сушка, то следует увеличить количество подаваемого ополаскивателя. Для этого откройте крышку дозатора и установите ручку регулятора в положение «5». Если и в этом случае на посуде остаются пятна, и она плохо высушивается, установите переключатель на более высокое число, чтобы добиться нужного качества мойки. Заводская настройка - положение «5».



. 7

ПРИМЕЧАНИЕ

- Если после мойки на посуде остаются капли воды или известковые пятна, увеличьте дозу ополаскивателя. Если на посуде образуются клейкие белесые полосы или на лезвиях ножей или стеклянной посуде появляется голубоватая пленка, то дозу ополаскивателя следует уменьшить.

Описание мощщих средств

Назначение мощщего средства

- Моющие средства, в состав которых входят определенные химические вещества, предназначены для удаления загрязнений с посуды.

Концентрированные моющие средства

- По химическому составу моющие средства для посудомоечных машин делятся на два вида:
 - традиционные, щелочные моющие средства, в состав которых входит каустическая сода.
 - концентрированные низкощелочные моющие средства с натуральными ферментами.
- Использование программ мойки типа «Экономичная» в сочетании с концентрированными моющими средствами позволяет снизить загрязнение окружающей среды и дает хорошие результаты мойки. Такие программы позволяют максимально использовать способность ферментов, содержащихся в моющих средствах, растворять загрязнения. Именно поэтому программы мойки типа «Экономичная» с концентрированными моющими средствами могут давать те же результаты, которые без таких моющих средств обеспечивали только программы типа «Интенсивная».

BY
RU

Моющие средства в таблетках «3 в 1» («все в 1»)

- Моющие средства в таблетках различных изготовителей растворяются с различной скоростью. По этой причине некоторые таблетки не успевают раствориться и обеспечить нужное моющее действие в течение коротких программ. Поэтому при использовании моющих средств в таблетках следует выбирать программы большой длительности для того, чтобы моющее средство было полностью израсходовано.

Дозатор моющего средства

- Перед каждой программой мойки необходимо заново заполнять дозатор моющим средством, следуя указаниям, приведенным в таблице программ мойки. В данной посудомоечной машине расходуется меньшее количество моющего средства и ополаскивателя по сравнению с обычными машинами. Моющее средство следует закладывать перед самым пуском машины, иначе оно становится влажным и плохо растворяется.

Количество используемого моющего средства

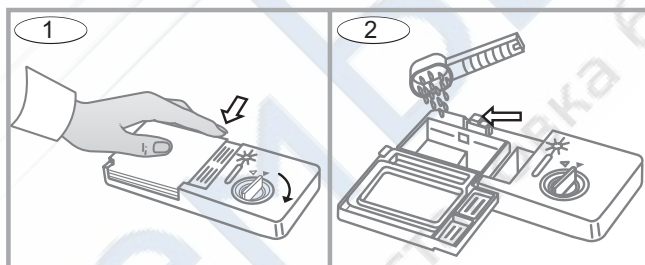

. 8

- Крышка открывается нажатием кнопки (рис. 8, иллюстрация 1).
- Моющее средство необходимо закладывать перед самым началом цикла мойки (рис. 8, иллюстрация 2).
- ВНИМАНИЕ!** МОЮЩИЕ СРЕДСТВА ДЛЯ ПОСУДОМОЕЧНЫХ МАШИН ЯВЛЯЮТСЯ КОРРОЗИОННЫМИ ВЕЩЕСТВАМИ! ХРАНИТЕ ЭТИ СРЕДСТВА В МЕСТАХ, НЕДОСТУПНЫХ ДЛЯ ДЕТЕЙ.

Использование моющих средств

- Следует пользоваться только теми моющими средствами, которые специально предназначены для посудомоечных машин. Моющие средства должны быть свежими и сухими. Не засыпайте моющее средство в порошок в посудомоечную машину до тех пор, пока посуда не будет готова к мойке.
- Заполните соответствующий дозатор моющим

средством.

В дозаторе имеются метки, указывающие дозировку (рис. 9).

1. Отсек для моющего средства основного цикла мойки. Отметка «MIN» соответствует примерно 20 г моющего средства.
 2. Отсек для моющего средства цикла предварительной мойки (в зависимости от модели). Примерно 5 г моющего средства.
- Обязательно соблюдайте указания изготовителя по дозировке и хранению, приведенные на упаковке моющего средства.
 - Закройте крышку дозатора и нажмите до щелчка.
 - В случае очень грязной посуды положите дополнительное количество моющего средства в отсек для моющего средства предварительной мойки (в зависимости от модели). Эта доза моющего средства будет использована в цикле предварительной мойки.

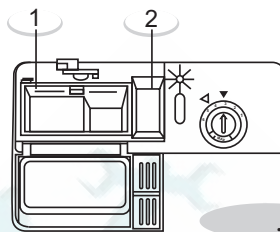

Примечание

- Сведения о количестве моющего средства, используемом для отдельных программ, приведены в таблице 11. Следует иметь в виду, что в связи с разной степенью загрязнения и определенным значением жесткости воды возможны отклонения от указанных величин.
- Соблюдайте указания изготовителя, приведенные на упаковке моющего средства.

Как пользоваться режимом «3 в 1»

- В данной посудомоечной машине предусмотрен режим «3 в 1», при котором не требуются соль и ополаскиватель, а используется лишь комбинированное средство для мытья посуды - таблетка типа «3 в 1» («все в 1»).
- Комбинированные средства для мытья посуды (таблетки типа «3 в 1» («все в 1»)) функционируют только до определенного уровня жесткости воды (в большинстве случаев 3,75 ммоль/л). Если уровень выше, то для достижения оптимальных результатов мытья посуды необходимо дополнительно использовать соль и ополаскиватель.
- Если уровень жесткости воды в Вашем районе соответствует уровню, указанному в инструкции изготовителя на упаковке таблеток, то настройку количества расходуемой соли необходимо установить на минимальный уровень («-» - для модели 60301 и ее исполнений, «Н0» - для модели 45301 и ее исполнений).
- Таблетка «3 в 1» («все в 1») используется только в режиме «3 в 1» при выборе программ: Интенсивная/Экономичная/Деликатная.
- Для использования программ мойки с режимом «3 в 1» положите таблетку типа «3 в 1» («все в 1») в дозатор для моющего средства, нажатием кнопки «Программа» выберите программу мойки и нажатием кнопки «3 в 1» включите режим «3 в 1». При этом на панели управления загорится индикатор включения режима «3 в 1». Закройте дверцу посудомоечной машины для запуска цикла мойки.
- Если Вы использовали программы мойки с режимом «3 в 1» (с настройкой количества расходуемой соли на минимальном уровне) и решили перейти к использованию порошкообразного моющего средства, рекомендуется:
 1. перезаполнить емкость для соли и дозатор ополаскивателя;
 2. установить настройку количества расходуемой соли на максимальный уровень («+» - для модели 60301 и ее исполнений, «Н7» - для модели 45301 и ее исполнений) и выполнить три цикла мойки по программе «Есо» (экономичная) без загрузки посуды;
 3. выполнить настройку количества расходуемой соли в соответствие с жесткостью воды в Вашем районе.
- При использовании комбинированных моющих средств (таблеток типа «3 в 1» («все в 1»)) необходимо следить за тем, чтобы размер комбинированных моющих средств соответствовал размеру дозатора. Комбинированные моющие средства должны свободно помещаться в дозаторе моющего средства, чтобы исключить его поломку.

- **ВНИМАНИЕ!** Храните все моющие средства в местах, недоступных для детей.
- Комбинированное моющее средство следует класть в дозатор перед самым началом программы мойки. Используя таблетки типа «3 в 1» («все в 1») в растворяющейся в воде защитной оболочке, беритесь за оболочку таблетки только сухими руками и загружайте таблетку только в сухой дозатор моющего средства, чтобы она не прилипла к его стенкам.

6 ЗАГРУЗКА ПОСУДОМОЕЧНОЙ МАШИНЫ

- Для достижения оптимальных результатов мойки посуды следуйте приведенным ниже инструкциям по загрузке. Конкретный вид корзины/лотков и корзинок для столовых приборов могут быть разными в зависимости от модели.

Что важно до и после загрузки посуды в корзины

- Удалите все значительные остатки пищи с посуды. Ополаскивание посуды под проточной водой не является обязательным. Разложите изделия в посудомоечной машине следующим образом:
 1. Такие предметы, как чашки, стаканы, кастрюли, сковороды и т.п., кладутся вверх дном.
 2. Изогнутые изделия или изделия с углублениями должны располагаться под наклоном, чтобы вода могла свободно стекать с них.
 3. Вся посуда должна быть уложена надежно, чтобы она не могла опрокинуться.
 4. В процессе мойки посуда не должна мешать вращению разбрызгивателей.
 - Не следует мыть в посудомоечной машине слишком мелкие изделия, так как они могут легко выпасть из корзины.
 - Чтобы избежать стекания воды из верхней корзины на нижнюю, рекомендуется вынимать посуду сначала из нижней корзины, а затем из верхней.

Загрузка посуды в верхнюю корзину

- Верхняя корзина предназначена для более хрупкой и легкой посуды, например, стаканов, кофейных и чайных чашек и блюдец, а также тарелок, небольших мисок и мелких сковород (если они не очень грязные). Располагайте посуду и предметы кухонной утвари так, чтобы они не смещались при попадании на них струй воды (примерная схема см. ниже).
- Схема оптимальной укладки посуды в верхней корзине посудомоечной машины модели 45301 и ее исполнений представлена на рис. 10.



Рис.10

Таблица 5 -

A	
B	
C	
D	
E	
I	
K	

- Схема оптимальной укладки посуды в верхней корзине посудомоечной машины модели 60301 и ее исполнений представлена на рис. 11.

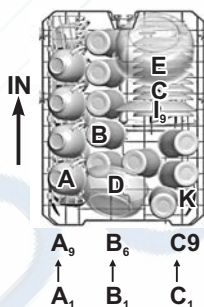

Таблица 6 -

A	
B	
C	
D	
E	

.11

- Длинные предметы, сервировочные приборы, приборы для салата и ножи должны размещаться в лотке для столовых приборов так, чтобы они не препятствовали вращению разбрызгивателя. Если в использовании лотка для столовых приборов нет необходимости, его можно снять.

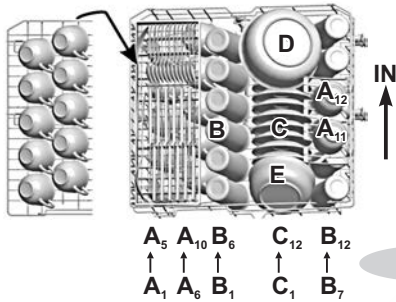
Регулировка высоты расположения верхней корзины

- Высота расположения верхней корзины может быть отрегулирована с целью создания большего пространства для крупной посуды в верхней или в нижней корзине.
- Положение верхней корзины регулируется переустановкой ее в направляющих на ролики, находящиеся на другой высоте. Прежде чем задвинуть корзину убедитесь, что с обеих сторон используются ролики, находящиеся на **одинаковой высоте**.
- Схема установки на разной высоте верхней корзины посудомоечной машины модели 45301 и ее исполнений представлена на рис. 12.

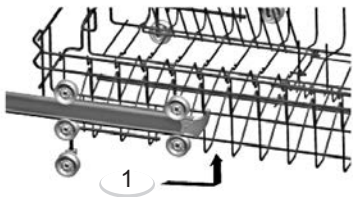

1

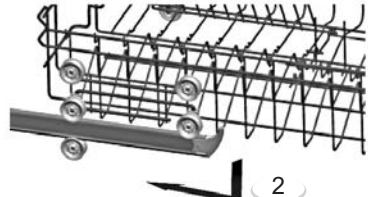

2

.12

- Схема установки на разной высоте верхней корзины посудомоечной машины модели 60301 и ее исполнений представлена на рис. 13.

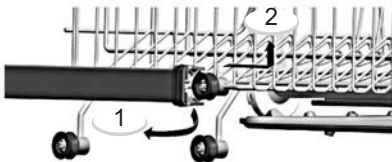

1

2

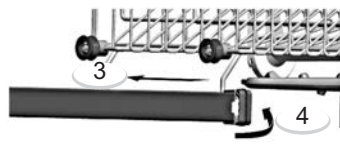

3

4

.13

- Отпустите защелки на правой и левой направляющих верхней корзины, повернув их наружу.
- Полностью извлеките корзину.
- Вставьте корзину обратно на желаемой высоте.
- Зафиксируйте защелки в исходном положении.

Загрузка посуды в нижнюю корзину

- В нижнюю корзину рекомендуется класть крупные предметы и наиболее грязную посуду: кастрюли, сковороды, сервировочные блюда и миски (рис. ниже).
- Предпочтительнее располагать сервировочные блюда и крышки по бокам корзины, чтобы они не препятствовали вращению верхнего разбрызгивателя.
- Кастрюли, глубокие сервировочные блюда/салатницы и т.п. следует класть дном вверх. Глубокие кастрюли нужно ставить наклонно, чтобы вода могла стекать из них.
- Ряд держателей в нижней корзине может откидываться, что освобождает место для кастрюль и сковород.
- Схема оптимальной укладки посуды в нижней корзине посудомоечной машины модели 45301 и ее исполнений представлена на рис. 14.

BY
RU



Таблица 7 -

F	
G	
H	
I	
J	

- Схема оптимальной укладки посуды в нижней корзине посудомоечной машины модели 60301 и ее исполнений представлена на рис. 15.

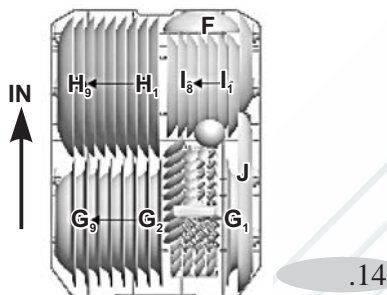

Таблица 8 -

F	
G	
H	
I	
J	

Складные держатели в нижней корзине

- Складные держатели в нижней корзине состоят из двух частей. Они позволяют размещать крупную посуду: кастрюли, сковородки и др. Использовать складные держатели можно, поднимая их вверх или складывая, по отдельности или одновременно.

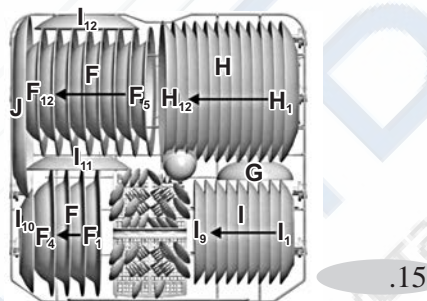
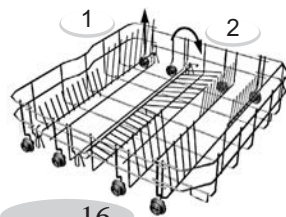

Корзина для столовых приборов

- Столовые приборы кладут в специально предназначенную для них корзинку ручками вниз. Если имеются дополнительные корзинки, которые крепятся по бокам основной корзинки, то ложки кладутся по одной в соответствующие гнезда, длинные кухонные принадлежности кладутся горизонтально в передней части верхней корзинки.
- **ВНИМАНИЕ! СЛЕДИТЕ ЗА ТЕМ, ЧТОБЫ НИ ОДИН ПРЕДМЕТ НЕ ВЫСТУПАЛ НИЖЕ УРОВНЯ ДНА КОРЗИНКИ.**
- Схема оптимальной укладки столовых приборов в корзине посудомоечной машины модели 45301 и ее исполнений представлена на рис. 17.



Рис.17

Таблица 9 - Корзина для столовых приборов

тип	предмет
1	ложка чайная
2	ложка десертная
3	ложка столовая
4	вилка
5	нож
6	вилка сервировочная
7	черпак

- Схема оптимальной укладки столовых приборов в корзине посудомоечной машины модели 60301 и ее исполнений представлена на рис. 18.

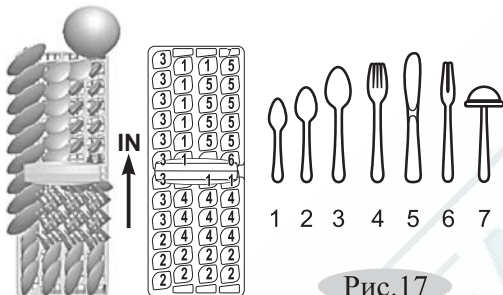

Рис.18

Таблица 10 - Корзина для столовых приборов

тип	предмет
1	ложка чайная
2	ложка десертная
3	ложка столовая
4	вилка
5	нож
6	вилка сервировочная
7	ложка сервировочная
8	черпак

Рекомендации по эксплуатации

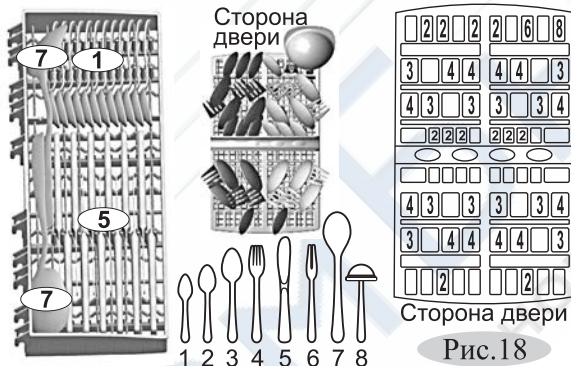
Непригодны для мытья в посудомоечной машине следующие столовые приборы и посуда:

- изделия с деревянными, перламутровыми или фарфоровыми ручками;
- пластмассовые изделия, не являющиеся термостойкими;
- старые столовые приборы со склеенными частями, не являющимися термостойкими;
- склеенные столовые приборы или посуда;
- медные или латунные изделия;
- посуда из некоторых разновидностей хрусталя;
- стальные изделия, которые подвержены ржавлению;
- большие деревянные блюда;
- изделия из синтетических волокон.

Имеют ограничения на мойку в посудомоечной машине

- Некоторые стаканы/бокалы могут потускнеть после большого количества моек.
- Серебряные и алюминиевые предметы имеют тенденцию к обесцвечиванию при мойке. Глазурованные рисунки при частой мойке могут становиться бледнее.
- Особо ценную посуду следует мыть вручную.

Примечание

- Нельзя класть в машину предметы со следами сигаретного пепла, свечного воска, лака или краски. При покупке новой посуды обращайтесь внимание на то, чтобы эта посуда допускала мойку в посудомоечной машине.
- **ВАЖНО! Нельзя перегружать посудомоечную машину. Модель 45301 рассчитана на набор посуды на 9 персон, модель 60301 – на 12 персон. Нельзя мыть посуду, которая не допускает мойку в посудомоечной машине. Соблюдение этих правил обеспечивает хорошие результаты мойки и значительную экономию энергии.**

Загрузка столовых приборов и посуды

- Перед загрузкой посуды необходимо выполнить следующие действия:
 - удалить с ее поверхности крупные остатки пищи,
 - замачиванием размягчить подгоревшие остатки пищи на сковородах.

При загрузке приборов и посуды следует помнить следующее:

- Приборы и посуда не должны препятствовать вращению разбрызгивателей
- Такие изделия, как чашки, стаканы, кастрюли и т.п., следует ставить дном вверх, чтобы в них не скапливалась вода.
- Посуда и приборы не должны быть вложенными друг в друга или закрывать друг друга.
- Чтобы бокалы не разбились, они не должны касаться друг друга.
- В нижнюю корзину рекомендуется класть крупные предметы, которые мыть сложнее.
- Верхняя корзина предназначена для более хрупкой и легкой посуды, например, стаканов, кофейных и чайных чашек.
- **ВНИМАНИЕ! НЕ РЕКОМЕНДУЕТСЯ ОТКРЫВАТЬ ДВЕРЦУ В ПРОЦЕССЕ МОЙКИ, ТАК КАК МОЖНО ОШПАРИТЬСЯ ГОРЯЧЕЙ ВОДОЙ.**

Повреждение стеклянной посуды и тарелок

Возможные причины

- Тип стекла или способ изготовления.
- Химический состав моющего средства.
- Температура воды и продолжительность выполнения программы мойки.

Способы устранения проблем

- Пользуйтесь стеклянной или фарфоровой посудой, снабженной маркировкой изготовителя с указанием на пригодность для мойки в посудомоечных машинах.
- Пользуйтесь мягкими моющими средствами для посудомоечных машин. Если необходимо, обращайтесь за более подробной информацией к изготовителю моющего средства.
- Выбирайте программу с самой низкой температурой.
- Вынимайте посуду и приборы из машины сразу же после завершения программы.

7 ПРОГРАММЫ МОЙКИ

Таблица 11

Программа	Описание назначения программы	Описание цикла	Моющее средство, г предварительная/основная мойка	Время работы, мин.	Энергопотребление, кВт*ч	Расход воды, л
Машина посудомоечная модели 45301 и ее исполнения						
 Интенсивная	Для очень грязной посуды, такой как кастрюли, сковороды, тарелки и посуда с прихосшими остатками пищи.	Предварительная мойка Мойка (62°C) Ополаскивание 1 Ополаскивание 2 Ополаскивание 3 Сушка	5/22 (или «3 в 1»)	170	1,20	16,4
Eco Экономичная	Для посуды с обычным загрязнением, такой как кастрюли, тарелки, стекло и слабо загрязненные сковороды. Стандартный ежедневный цикл.	Предварительная мойка Мойка (46°C) Ополаскивание Сушка	5/22 (или «3 в 1»)	168	0,78	10
 Деликатная	Для более деликатной посуды, чувствительной к высоким температурам (сразу же после использования).	Мойка (45°C) Ополаскивание 1 Ополаскивание 2 Сушка	20 (или «3 в 1»)	82	0,76	10
 Часовая	Для посуды с обычным загрязнением сразу после ее использования. Программа с быстрой сушкой (возможны отдельные капли воды на посуде).	Предварительная мойка Мойка (60°C) Ополаскивание Сушка	5/20	60	0,84	10
 Быстрая мойка	Для слабо загрязненной посуды, которую не нужно сушить.	Мойка (45°C) Ополаскивание	15	40	0,6	6,8
 Предварительное ополаскивание	Ополаскивание посуды, которую планируется мыть позже в этот же день.	Предварительная мойка	-	13	0,01	3,6

Продолжение таблицы 11

Программа	Описание назначения программы	Описание цикла	Моющее средство, г, предварительная/основная мойка	Время работы, мин.	Энергопотребление, кВт·ч	Расход воды, л
Машина посудомоечная модели 60301 и ее исполнения						
 Интенсивная	Для очень грязной посуды, такой как кастрюли, сковороды, тарелки и посуда с присохшими остатками пищи.	Предварительная мойка Мойка (60°C) Ополаскивание 1 Ополаскивание 2 Ополаскивание 3 Сушка	5/25 (или «3 в 1»)	168	1,30	14
Eco Экономичная	Для посуды с обычным загрязнением, такой как кастрюли, тарелки, стекло и слабо загрязненные сковороды. Стандартный ежедневный цикл.	Предварительная мойка 1 Предварительная мойка 2 Мойка (50°C) Ополаскивание Сушка	5/25 (или «3 в 1»)	153	1,03	14
 Деликатная	Для более деликатной посуды, чувствительной к высоким температурам (сразу же после использования).	Предварительная мойка Мойка (45°C) Ополаскивание Сушка	5/20 (или «3 в 1»)	123	0,85	11
 Стекло	Для слабо загрязненной посуды, такой как стаканы, бокалы, хрустальная посуда и тонкий фарфор.	Предварительная мойка Мойка (40°C) Ополаскивание Сушка	5/20	126	0,8	11
 Быстрая мойка	Для слабо загрязненной посуды, которую не нужно сушить.	Мойка (40°C) Ополаскивание	15	37	0,5	7
 Предварительное ополаскивание	Ополаскивание посуды, которую планируется мыть позже в этот же день.	Предварительная мойка	-	8	0,01	4
 Часовая	Для посуды с обычным загрязнением сразу после ее использования. Программа с быстрой сушкой (возможны отдельные капли воды на посуде).	Предварительная мойка 1 Предварительная мойка 2 Мойка (60°C) Сушка	5/20	60	0,95	10
Примечание - Фактическое время работы и энергопотребление могут отличаться от указанных в таблице 11 в зависимости от конкретных условий эксплуатации (например, температуры подаваемой воды).						

BY
RU

Включение машины

- **Пуск цикла мойки:**
 1. Загрузите нижнюю и верхнюю корзины. Рекомендуется сначала загружать нижнюю корзину, а затем верхнюю (см. раздел «Загрузка посудомоечной машины»).
 2. Заполните моющим средством дозатор моющего средства (см. раздел, посвященный загрузке моющего средства, соли и ополаскивателя).
 3. Нажмите кнопку «» (ВКЛ/ВЫКЛ).
 4. Нажатием кнопки «Программа» выберите нужную программу мойки и закройте дверцу.
- **ВНИМАНИЕ! ПРИ ЗАКРЫТИИ ДВЕРИ ДОЛЖЕН БЫТЬ СЛЫШЕН ЩЕЛЧОК.**

Когда мойка окончена, вы можете выключить машину с помощью кнопки «» (ВКЛ/ВЫКЛ).

Изменение программы

- Изменение уже включенной программы возможно только при условии, что она выполнялась непродолжительное время. В противном случае, может оказаться, что моющее средство было полностью израсходовано, и вода, которая использовалась для мойки, уже слита. В таком случае необходимо заполнить дозатор моющего средства заново (см. раздел «Заполнение моющим средством»).
- Для отмены программы откройте дверцу, нажмите и удерживайте 3 секунды кнопку «Программа». После этого можно выбрать другую программу (см. раздел «Пуск цикла мойки»). Закройте дверцу.

Примечание

- Если открыть дверцу во время цикла мойки, в рабочем цикле произойдет пауза. Посудомоечная машина будет издавать звуковой сигнал, на дисплее появится «E1». После того, как дверца закрывается, машина продолжит работу.
- Если вы забыли поставить что-то из посуды, то ее можно загрузить в любой момент до того, как откроется крышка дозатора с моющим средством.
 1. Приоткройте дверцу для остановки процесса мойки.
 2. После прекращения вращения разбрызгивателей дверца может быть открыта полностью.
 3. Положите еще посуду.
 4. Закройте дверцу; работа машины продолжится по истечении 10 секунд.
- **ВНИМАНИЕ! ОТКРЫВАНИЕ ДВЕРЦЫ ПРЕДСТАВЛЯЕТ ОПАСНОСТЬ, ТАК КАК ПРИ ЭТОМ МОЖНО ОШПАРИТЬСЯ ГОРЯЧЕЙ ВОДОЙ.**

Выключение машины

- На дисплее появится «--» и 6 раз прозвучит звуковой сигнал, только в этом случае программа завершена.
 1. Выключите машину, нажав кнопку «» (ВКЛ/ВЫКЛ).
 2. Закройте кран подачи воды!
- **ВНИМАНИЕ! ОТКРЫВАЙТЕ ДВЕРЦУ ОСТОРОЖНО. ПРИ ОТКРЫВАНИИ ДВЕРЦЫ МОЖЕТ ВЫХОДИТЬ ГОРЯЧИЙ ПАР!**
- Посуда в горячем состоянии более чувствительна к ударам. Поэтому, прежде чем вынимать посуду из посудомоечной машины, необходимо дать ей остыть в течение примерно 15 минут.
- Откройте дверцу машины, оставьте ее приоткрытой и подождите несколько минут перед тем, как вынимать посуду. В этом случае посуда остынет и лучше высохнет.
- После разгрузки машина внутри остается влажной, это считается нормальным явлением.

8 ОБСЛУЖИВАНИЕ И УХОД

Система фильтрации

- Фильтр предотвращает попадание крупных остатков пищи или других предметов внутрь насоса. Такие остатки могут приводить иногда к засорению фильтров.
- Система фильтров (рис. 19) состоит из фильтра грубой очистки, плоского (основного) фильтра и микрофильтра (фильтра тонкой очистки).

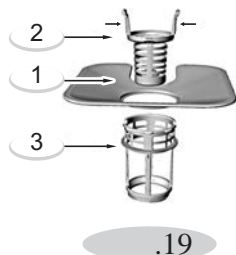

.19

1 Плоский фильтр

Попадающие в этот фильтр остатки пищи и другие загрязнения распыляются нижним разбрызгивателем и смываются в сливное отверстие.

2 Фильтр грубой очистки

Более крупные объекты, например, кусочки костей или стекла, которые могут привести к засорению слива, задерживаются грубым фильтром. Для удаления какого-либо предмета из этого фильтра нужно осторожно нажать на выступы в верхней части фильтра и вытянуть его вверх.

3 Микрофильтр

Этот фильтр задерживает остатки пищи и загрязнения и предотвращает их повторное оседание на посуде в процессе цикла мойки.

- Проверяйте, не засорены ли фильтры, после каждого пользования машиной.
- Выкрутив фильтр грубой очистки, можно снять всю систему фильтров. Удалите все остатки пищи и промойте фильтры под струей проточной воды (рис. 20).

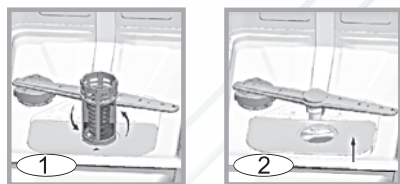

1. Поверните фильтр грубой очистки против часовой стрелки и поднимите его.

2. Поднимите плоский фильтр.

3. Для установки фильтров произвести действия в обратном порядке.

Рис.20

Чистка фильтров

- Для достижения оптимальных результатов необходимо выполнять чистку фильтров. Необходимо удалять попавшие в фильтр грубой очистки крупные остатки пищи после каждого цикла мойки. Весь блок фильтров следует чистить еженедельно. Для снятия всего блока фильтров необходимо потянуть ручку колпачка вверх.
- Для чистки грубого и тонкого фильтров пользуйтесь чистой щеткой. Затем необходимо собрать все детали вместе, как показано на рисунках, и вставить весь блок в свое гнездо на посудомоечной машине, нажав при этом на него вниз.
- **ВНИМАНИЕ! ЗАПРЕЩАЕТСЯ ПОЛЬЗОВАТЬСЯ ПОСУДОМОЕЧНОЙ МАШИНОЙ БЕЗ ФИЛЬТРОВ.** При чистке фильтров нельзя стучать по ним. В противном случае фильтры окажутся деформированными, и эффективность работы посудомоечной машины снизится.
- Неправильно выполненная установка фильтров может снизить эффективность работы машины и привести к повреждению посуды и кухонных принадлежностей.

Чистка разбрызгивателей

- Необходимо регулярно чистить разбрызгиватели, чтобы содержащиеся в жесткой воде вещества не засорили сопла разбрызгивателей и подшипники. Для снятия разбрызгивателя следует открутить гайку против часовой стрелки, снять шайбу с верхней части разбрызгивателя и снять сам разбрызгиватель. Промывайте разбрызгиватели в теплом мыльном растворе; для чистки сопел пользуйтесь мягкой щеткой. После тщательной промывки установите разбрызгиватели на место.



Рис.21

Уход за посудомоечной машиной

- Для чистки панели управления пользуйтесь слегка влажной салфеткой, затем вытирайте панель тщательно насухо. Для чистки остальных поверхностей используйте мягкую кухонную губку или салфетку, смоченную в нейтральном моющем составе.
- При чистке посудомоечной машины запрещается пользоваться острыми предметами и металлическими мочалками.
- **ВНИМАНИЕ! НЕ ИСПОЛЬЗУЙТЕ ДЛЯ ЧИСТКИ ПОСУДОМОЕЧНЫХ МАШИН РАСТВОРИТЕЛИ, СПИРТ, АБРАЗИВНЫЕ ПОРОШКИ, А ТАКЖЕ ВЕЩЕСТВА, СОДЕРЖАЩИЕ КИСЛОТЫ, ХЛОРОСОДЕРЖАЩИЕ СРЕДСТВА И ДРУГИЕ АГРЕССИВНЫЕ КОМПОНЕНТЫ, КОТОРЫЕ МОГУТ НЕОБРАТИМО ПОВРЕДИТЬ ПОВЕРХНОСТИ ПОСУДОМОЕЧНОЙ МАШИНЫ И УДАЛИТЬ РИСУНКИ.**
- **ВНИМАНИЕ! ЗАПРЕЩАЕТСЯ ПОЛЬЗОВАТЬСЯ ДЛЯ ЧИСТКИ ДВЕРНОЙ ПАНЕЛИ ЛЮБЫМИ ОЧИСТИТЕЛЯМИ В ВИДЕ АЭРОЗОЛЕЙ, ТАК КАК ОНИ МОГУТ ПОВРЕДИТЬ ДВЕРНОЙ ЗАМОК И ЭЛЕКТРИЧЕСКИЕ КОМПОНЕНТЫ.**

Защита от замерзания

- Если в зимнее время посудомоечная машина оставляется в неотапливаемом помещении, обратитесь к персоналу сервисного центра для выполнения следующих действий:
 1. Отключить подачу электропитания на посудомоечную машину.
 2. Перекрыть подачу воды и отсоединить шланг подачи воды от крана подачи воды.
 3. Слить воду из шланга подачи воды и крана (использовать поддон для сбора воды).
 4. Снова подсоединить шланг подачи воды к крану.
 5. Извлечь фильтр из нижней части бака и удалить губкой скопившуюся воду.

Рекомендации по уходу

- После каждой мойки отключите подачу воды к машине и оставьте дверцу приоткрытой, чтобы предотвратить скапливание влаги и появление неприятных запахов внутри машины.
- Если не планируется использование посудомоечной машины более двух недель, то рекомендуется выполнить цикл мойки с пустой машиной, затем вынуть вилку кабеля из розетки, перекрыть подачу воды и оставить дверцу машины слегка приоткрытой. Это позволяет продлить срок службы прокладок и предотвращает появление неприятных запахов внутри машины.
- При перемещении машины старайтесь удерживать ее в вертикальном положении. Если это невозможно, положите машину на заднюю поверхность.
- Одна из причин появления неприятных запахов в машине связана с попаданием остатков пищи под уплотнения. Регулярное протирание уплотнений влажной губкой поможет предотвратить появление таких запахов.

9 ВОЗМОЖНЫЕ НЕИСПРАВНОСТИ И МЕТОДЫ ИХ УСТРАНЕНИЯ

Таблица 12

Проблема	Возможная причина	Способ устранения
Посудомоечная машина не запускается	Перегорел предохранитель, или сработал автоматический выключатель энергоснабжения помещения	Замените предохранитель или верните выключатель в исходное состояние. Отключите все другие бытовые приборы из общей цепи с посудомоечной машиной.
	Не включена подача электропитания	Убедитесь в том, что машина включена и что дверца плотно закрыта. Проверьте, правильно ли вставлена вилка в розетку.
	Отсутствует подача воды	Проверить правильность подключения подачи воды, а также убедиться, что вода включена.
Шум	Некоторые виды шумов считаются нормальным явлением	Звуки при измельчении мягких остатков пищи и звуки при открывании дозатора моющего средства.
Пена в баке	Использование несоответствующего моющего средства	Пользуйтесь только моющими средствами, предназначенными для посудомоечных машин. При наличии пены откройте машину и дайте пене высохнуть. Налейте около 3 л холодной воды в бак. Закройте полностью дверцу машины и выполните пуск программы «Предварительное полоскание» для слива всей воды. Повторите процедуру, если это необходимо.
Посуда остается влажной	Нет ополаскивателя в дозаторе	Заполните дозатор ополаскивателем.
Тарелки и мелкая посуда не вымыты	Неверно выбрана программа мойки	Выберите более интенсивную программу.
	Неправильно выполнена загрузка	Проверьте, не препятствует ли какой-либо крупный предмет посуде работе дозатора моющего средства или вращению разбрызгивателей.
Пятна и пленки на стекле и мелкой посуде	Очень жесткая вода. Низкая температура подаваемой воды. Машина перегружена. Неправильно выполнена загрузка посуды. Старое или влажное моющее средство в порошке. Нет ополаскивателя в дозаторе. Неправильная дозировка моющего средства.	Для устранения пятен на стаканах/бокалах: 1 Выньте все металлические кухонные принадлежности из посудомоечной машины. 2 Не добавляйте моющего средства. 3 Выберите программу с наибольшей продолжительностью. 4 Запустите выполнение программы на 18-22 минуты; по прошествии этого времени программа перейдет к этапу основной мойки. 5 Откройте дверцу и налейте 2 чашки белого уксуса на дно машины. 6. Закройте дверцу и продолжите выполнение цикла мойки до самого конца. В случае если использование уксуса оказалось неэффективным: повторите описанные выше действия, но вместо уксуса налейте 1/4 чашки (60 мл) лимонной кислоты.
Тусклая стеклянная посуда	Сочетание мягкой воды и большого количества моющего средства.	Если вода мягкая, следует использовать меньшее количество моющего средства и выбирать самый короткий цикл для мойки стеклянной посуды.

BY
RU

Продолжение таблицы 12

Проблема	Возможная причина	Способ устранения
Желтая или коричневая пленка на внутренних поверхностях машины	Пятна от кофе или чая.	Удалите пятна вручную.
	Появление пленки может быть связано с железистыми осадками в воде.	Обратитесь к поставщику системы обезжелезивания воды за специальным фильтром.
Белая пленка на внутренних поверхностях машины	Минералы, содержащиеся в жесткой воде.	При уборке машины изнутри пользуйтесь губкой, смоченной в моющем средстве для посудомоечных машин; надевайте при этом резиновые перчатки. Нельзя пользоваться никакими другими чистящими средствами, кроме моющих средств для посудомоечных машин, чтобы избежать пенообразования.
Не закрывается крышка дозатора для моющего средства	Остатки моющего средства мешают закрытию	Очистите защелку от моющего средства.
Моющее средство осталось в крышке дозатора	Посуда загромождает дозатор для моющего средства моющие чаши	Расставьте посуду должным образом.
Выделение пара	Обычное явление	В процессе сушки и слива воды через вентиляционное отверстие около защелки дверцы выходит некоторое количество пара.
Черные или серые следы на посуде	Алюминиевые столовые приборы терлись о посуду	Для удаления таких следов используйте мягкое абразивное чистящее средство.
Вода на дне бака	Нормальное явление	Небольшое количество чистой воды около выходного отверстия в днище бака обеспечивает увлажнение прокладки.
Утечки в посудомоечной машине	Переполнение дозатора ополаскивателем	Следите за тем, чтобы дозатор ополаскивателя не оказался переполненным. Разбрызгивание ополаскивателя может привести к образованию избыточного количества мыльной пены с последующим переполнением машины. Вытирайте любые следы брызг влажной тряпкой.

Коды ошибок

При сбое программы на дисплее появится код ошибки.

Таблица 13

Коды	Обозначение	Возможные причины
E1	Открыта дверь	Дверь открыта во время работы машины
E2	Доступ воды	Неисправности подачи воды
E3	Спуск воды	Неисправности в спуске воды
E4	Сенсор температуры	Неисправность в системе поддержания температуры
E5	Перелив/утечка	Перелив или утечка воды
E6	Утечка воды	Произошла утечка воды
E7	Нагревательный элемент	Неисправность нагревательного элемента

ВНИМАНИЕ! ЕСЛИ ПРОИЗОШЕЛ ПЕРЕЛИВ ВОДЫ, ОТКЛЮЧИТЕ ПОДАЧУ ВОДЫ ДО ТОГО, КАК ОБРАТИТЕСЬ В СЕРВИС. ЕСЛИ ИЗ-ЗА ПЕРЕПОЛНЕНИЯ ИЛИ НЕБОЛЬШОЙ УТЕЧКИ В ПОДДОНЕ ЕСТЬ ВОДА, ЕЕ НЕОБХОДИМО УДАЛИТЬ.

10 ТЕХНИЧЕСКОЕ ОБСЛУЖИВАНИЕ

- Техническое обслуживание посудомоечной машины проводится специалистами уполномоченных организаций в соответствии с действующими региональными Правилами.
- Не допускаются затвердевания и трещины на изоляции шнура питания.
- При повреждении шнура питания его замену, во избежание опасности, должен проводить изготовитель, сервисная служба или аналогичный квалифицированный персонал.
- Срок службы посудомоечной машины - 10 лет, по истечении которого необходимо обратиться в организацию, осуществляющую надзор за бытовыми электрическими приборами, для определения возможности и срока дальнейшей эксплуатации прибора или необходимости ее замены.

BY
RU

11 ТРАНСПОРТИРОВАНИЕ И ХРАНЕНИЕ

- Перевозить посудомоечные машины необходимо в заводской упаковке согласно указанным на ней требованиям манипуляционных знаков.
- Транспорт и хранилища должны обеспечивать защиту посудомоечных машин от атмосферных осадков и механических повреждений.
- Посудомоечная машина должна храниться в упакованном виде в помещениях при температуре воздуха от плюс 5 °С до плюс 40 °С.

12 УТИЛИЗАЦИЯ

- Утилизация прибора проводится уполномоченными организациями по обращению и переработке бытовой техники в соответствии с действующими нормами.
- Для разъяснения порядка утилизации упаковочных материалов и посудомоечной машины необходимо обратиться в местную службу коммунального хозяйства или в районную администрацию.
- Перед утилизацией необходимо отключить посудомоечную машину от электрической сети, обрезать шнур питания и сломать замок дверцы, чтобы она больше не закрывалась.

13 СВИДЕТЕЛЬСТВО ПРОДАЖИ

Расшифровка серийного номера. Первые две цифры серийного номера означают год, вторые две цифры – месяц выпуска прибора.

Пример:

Прибор выпущен в 2015 году в 10 (октябре) месяце.



Место
для наклеивания
этикетки

Продан(а) _____
(наименование и адрес торгового предприятия)

Продавец _____
(дата, подпись и штамп торгового предприятия)

Наименование и адрес сервисной службы* _____
(*заполняется торговым предприятием)

14 ТАЛОН УСТАНОВКИ

Прибор установлен в _____

ул. _____ дом № _____ кв. _____

и подключен механиком _____
(наименование организации)

Механик _____
(подпись, дата)

“Прибор укомплектован и работоспособен. С руководством по эксплуатации, правилами пользования и гарантийными обязательствами ознакомлен.

Параметры электрической сети соответствуют характеристикам прибора и установленным нормам.”

Владелец _____
(подпись, дата)

15 ГАРАНТИЙНЫЕ ОБЯЗАТЕЛЬСТВА

Данные гарантийные обязательства не ограничивают определенные законом права потребителей.

- Гарантийный срок эксплуатации приборов - 2 года со дня продажи через торговую сеть, а при отсутствии отметки о продаже в руководстве по эксплуатации или гарантийной карте - с даты изготовления.
 - Гарантийный срок эксплуатации приборов, установленных в общежитиях или других местах общего пользования - 6 месяцев со дня продажи, а при отсутствии отметки о продаже в руководстве по эксплуатации или гарантийной карте - с даты изготовления.
 - Гарантийный ремонт производится персоналом уполномоченной сервисной службы.
 - Представитель сервисной службы, производящий ремонт, обязан заполнить отрывной изымаемый талон и корешок к нему.
 - **ВНИМАНИЕ:** ВО ИЗБЕЖАНИЕ НЕДОРАЗУМИЙ, СВЯЗАННЫХ С ГАРАНТИЙНЫМ ОБСЛУЖИВАНИЕМ, ТРЕБУЙТЕ ОТ ПРОДАВЦА ОБЯЗАТЕЛЬНОГО ЗАПОЛНЕНИЯ ПУНКТА «НАИМЕНОВАНИЕ И АДРЕС СЕРВИСНОЙ СЛУЖБЫ» В РАЗДЕЛЕ «СВИДЕТЕЛЬСТВО ПРОДАЖИ» И ГАРАНТИЙНЫХ ТАЛОНАХ.
 - Гарантийные обязательства не выполняются в случае:
 - некомплектности посудомоечной машины, выявленной потребителем после продажи;
 - обнаружения механических повреждений после продажи, возникших по вине потребителей;
 - несоблюдения правил транспортировки и хранения;
 - несоблюдения правил установки и эксплуатации;
 - разборки и ремонта посудомоечной машины лицами, не имеющими на это право;
 - использования посудомоечной машины в коммерческих целях или на предприятиях общественного питания;
 - отсутствия в талоне установки отметки организации об установке и подключении посудомоечной машины.
 - **ВНИМАНИЕ:** ВСЕ РАБОТЫ ПО ПОДКЛЮЧЕНИЮ, ОБСЛУЖИВАНИЮ И ПОСЛЕДУЮЩЕМУ РЕМОНТУ ПРИБОРА, ДОЛЖНЫ ПРОВОДИТЬСЯ ТОЛЬКО УПОЛНОМОЧЕННЫМ СПЕЦИАЛИСТОМ
 - По вопросам гарантийного ремонта необходимо обращаться к Продавцу. По вопросам послегарантийного ремонта необходимо обращаться к Продавцу либо в любую уполномоченную организацию.
 - Сервисная служба СП ОАО «Брестгазоаппарат» окажет помощь и ответит на все Ваши вопросы:
 - для РБ - 8(0162) 27-66-01; 27-66-39; 21-24-54;
 - для других стран - +375 162 27-66-01; 27-66-39; 21-24-54;
 - адрес электронной почты – servis.vnf@gefest.org
- Адрес: Республика Беларусь, 224016, г. Брест, ул. Орджоникидзе, 22
- Изготовитель: INNOVATION INTERNATIONAL (HK) LIMITED.
Адрес: 1401Rm, 14/F., World Commerce Centre, Harbour City, 7-11 Canton Road, Tsim Sha Tsui, HongKong, Китай.
Сделано в КНР